

2024年度 TOMASEI 杯 苫小牧地区中学生新人バドミントン大会  
兼  
第43回 北海道中学生新人バドミントン大会苫小牧地区予選会

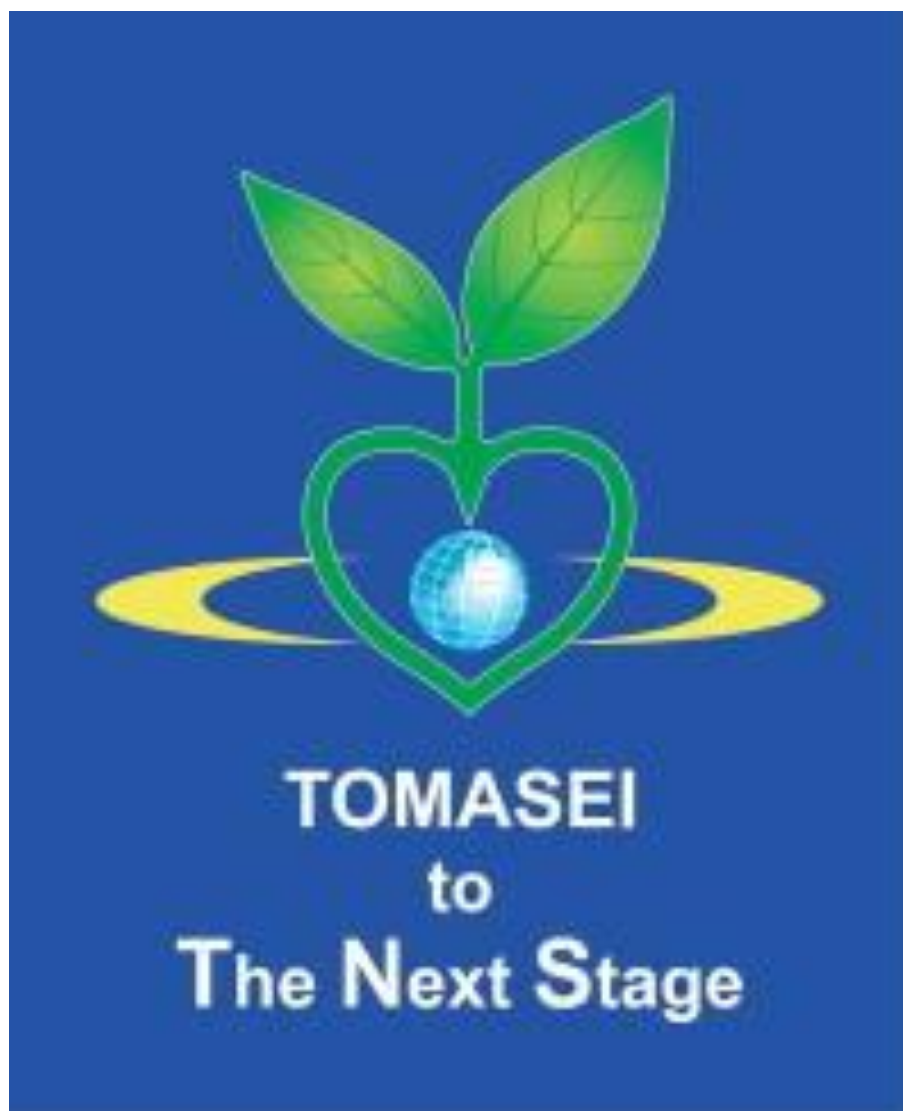

期日 令和6年12月8日(日)

会場 苫小牧市総合体育館

主催 苫小牧地区バドミントン協会



# 大会役員



名誉大会長 橋 浪蔵

大会長 遠藤 連

副大会長 越川 慶一 桔梗原 憲

顧問 宮本 知治 渡辺 健治 遠藤 寿則 柳谷 昭次郎

参与 本田 秀信 大澤 慶幸

大会委員長 青山 裕

大会委員 池田 孝義 青山 晴美 小蔵 力 佐々木 洋一 吉川 英子  
雨宮 雅幸 松尾 必勝 永木 健一 高野 優子  
松田 大輝 橋本 信一郎 澤井 恵子 伊藤 孝浩

競技役員長・レフェリー 上條 直樹

総務部長 岡田 佳祐

競技審判部長 内山 泰弘

進行 金子 歩 中島 昭徳 三上 勇人 松本 大樹  
山田 雄偉 三上 徳彦 内藤 帆南

記録・表彰 平 俊輔 池淵 賢太郎

会計 工藤 明子

会場 遊佐 直文 大村 悠斗 西 智之

# R6TOMASEI杯 タイムテーブル案

	①	②	③	④	⑤	⑥	⑦	⑧	⑨	⑩	⑪	⑫	
ポイント制限：15ポイント	8:00	GS1	GS2	BT	BT	GS3	GS4	GS5	BS1	GT	GT	BS2	BS3
	8:20	BS4	BS5	BT	BT	BS6	BS7	BS8	BS9	GT	GT	BS10	BS11
	8:40	BS12	BS13	BT	BT	BS13	BS14	BS15	BS16	GT	GT	BS17	BS18
	9:00	BS19	BS20	BS21	BS22	BS23	BS24	BS25	BS26	BS27	BS28	BS29	BS30
	9:20	BS31	GS6	GS7	GS8	GS9	GS10	GS11	GS12	GS13	GS14	GS15	GS16
	9:40	GS17	GS18	GS19	GS20	GS21	GS22	GS23	GS24	GS25	GS26	GS27	GS28
	10:00	GS29	GS30	GS31	GS32	GS33	GS34	GS35	GS36	GS37	BD1	BD2	BD3
	10:20	BD4	BD5	BD6	BD7		GD1	GD2	GD3	GD4	GD5	GD6	GD7
	10:40	GD8	GD9	GD10	GD11	GD12	GD13	GD14	BS32	BS33	BS34	BS35	BS36
	11:00	BS37	BS38	BS39	BS40	BS41	BS42	BS43	BS44	BS45	BS46	BS47	GS38
	11:20	GS39	GS40	GS41	GS42	GS43	GS44	GS45	GS46	GS47	GS48	GS49	GS50
	11:40	GS51	GS52	GS53	BD8	BD9	BD10	BD11	BD12	BD13	BD14	BD15	BD16
	12:00	BD17	BD18	BD19	BD20	BD21	BD22	BD23	GD15	GD16	GD17	GD18	GD19
	12:20	GD20	GD21	GD22	GD23	GD24	GD25	GD26	GD27	GD28	GD29	GD30	
ベスト16以降の試合：正規ポイント21点	12:40	<i>BS48</i>	<i>BS49</i>	<i>BS50</i>	<i>BS51</i>	<i>BS52</i>	<i>BS53</i>	<i>BS54</i>	<i>BS55</i>	<i>GS54</i>	<i>GS55</i>	<i>GS56</i>	<i>GS57</i>
	13:05	<i>GS58</i>	<i>GS59</i>	<i>GS60</i>	<i>GS61</i>	<i>BD24</i>	<i>BD25</i>	<i>BD26</i>	<i>BD27</i>	<i>BD28</i>	<i>BD29</i>	<i>BD30</i>	<i>BD31</i>
	13:30	<i>GD31</i>	<i>GD32</i>	<i>GD33</i>	<i>GD34</i>	<i>GD35</i>	<i>GD36</i>	<i>GD37</i>	<i>GD38</i>	<i>BS56</i>	<i>BS57</i>	<i>BS58</i>	<i>BS59</i>
	13:55	<i>GS62</i>	<i>GS63</i>	<i>GS64</i>	<i>GS65</i>	<i>BD32</i>	<i>BD33</i>	<i>BD34</i>	<i>BD35</i>	<i>GD39</i>	<i>GD40</i>	<i>GD41</i>	<i>GD42</i>
	14:20												
	14:45	<i>BS60</i>	<i>BS61</i>	<i>GS66</i>	<i>GS67</i>	<i>BD36</i>	<i>BD37</i>	<i>GD43</i>	<i>GD44</i>				
	15:10												
	15:35	<i>BS62</i>	<i>BS63</i>	<i>GS68</i>	<i>GS69</i>	<i>BD38</i>	<i>BD39</i>	<i>GD45</i>	<i>GD46</i>				
	16:00	<b>決勝</b>	<b>3決</b>	<b>決勝</b>	<b>3決</b>	<b>決勝</b>	<b>3決</b>	<b>決勝</b>	<b>3決</b>				
	16:25												
	16:50												

\* 斜字体は、正規ポイント21点3ゲームマッチで行います。トーナメント序盤(GD30まで)は15点3ゲームマッチです。

\* タイムテーブルを確認し、コール後、速やかな進行にご協力ください。

R6 TOMASEI杯(06-12-08実施) 中学女子シングルス 1 ページ

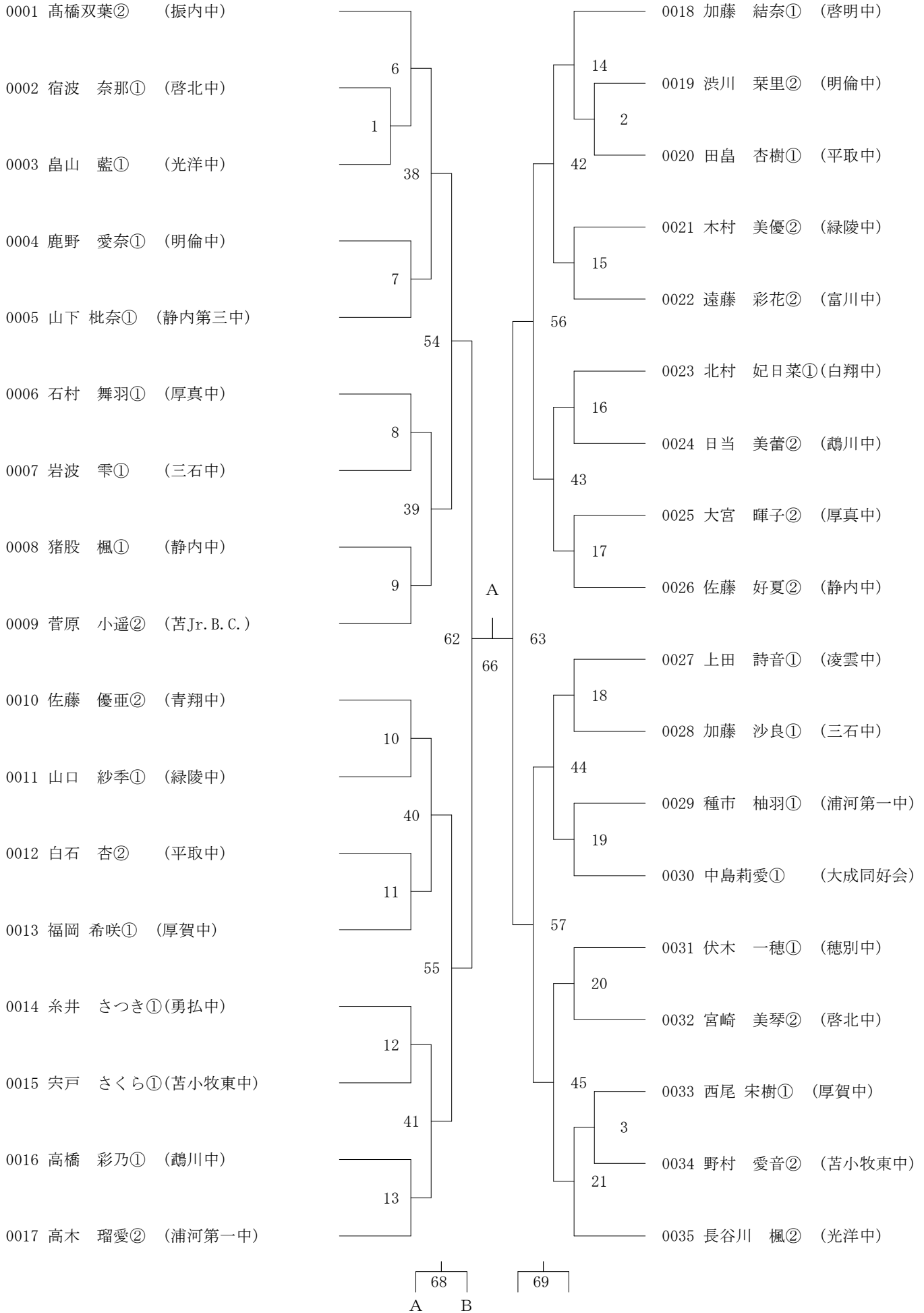

R6 TOMASEI杯(06-12-08実施) 中学女子シングルス 2 ページ

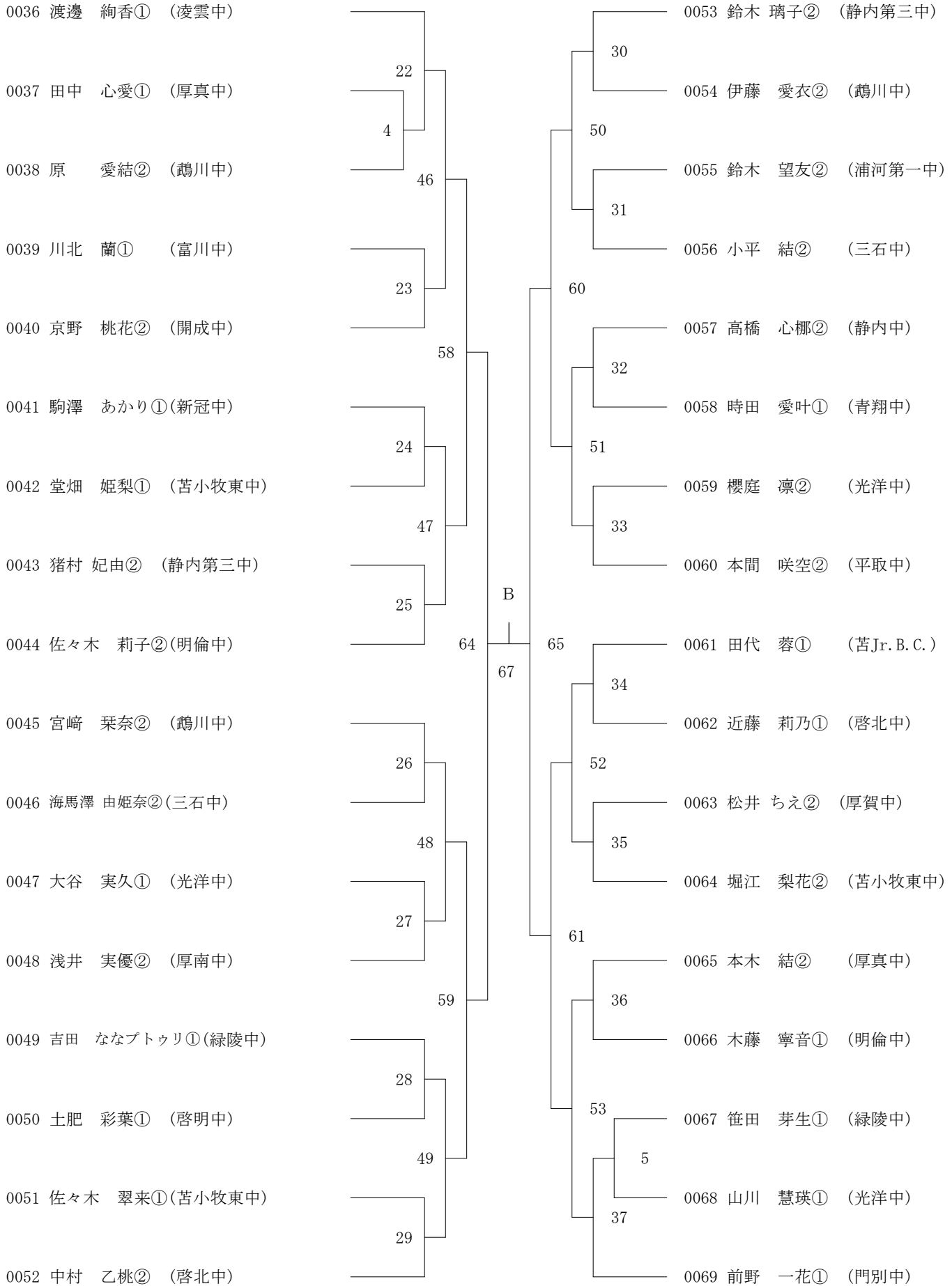

R6 TOMASEI杯(06-12-08実施) 中学男子シングルス

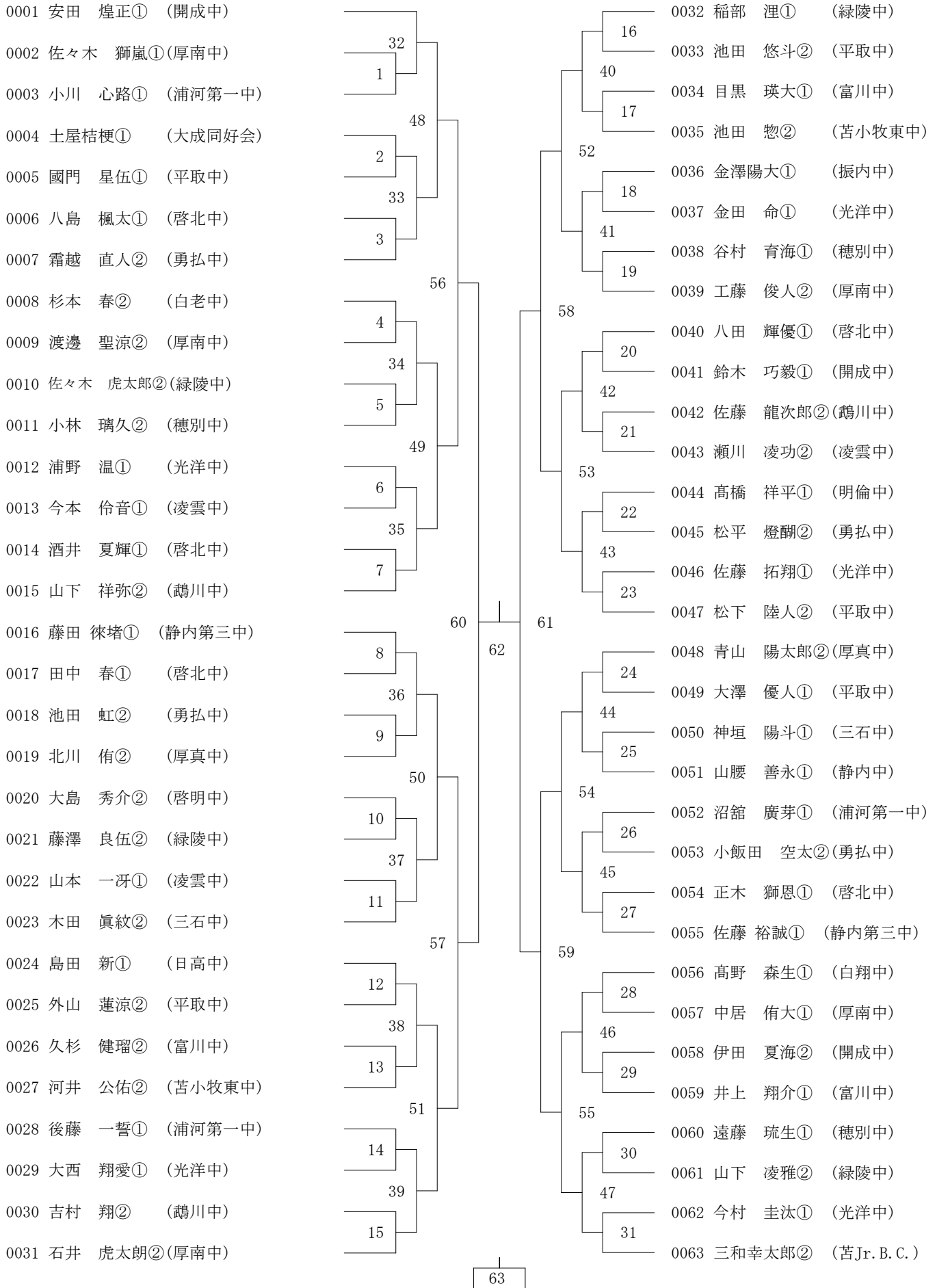

R6 TOMASEI杯(06-12-08実施) 中学男子ダブルス

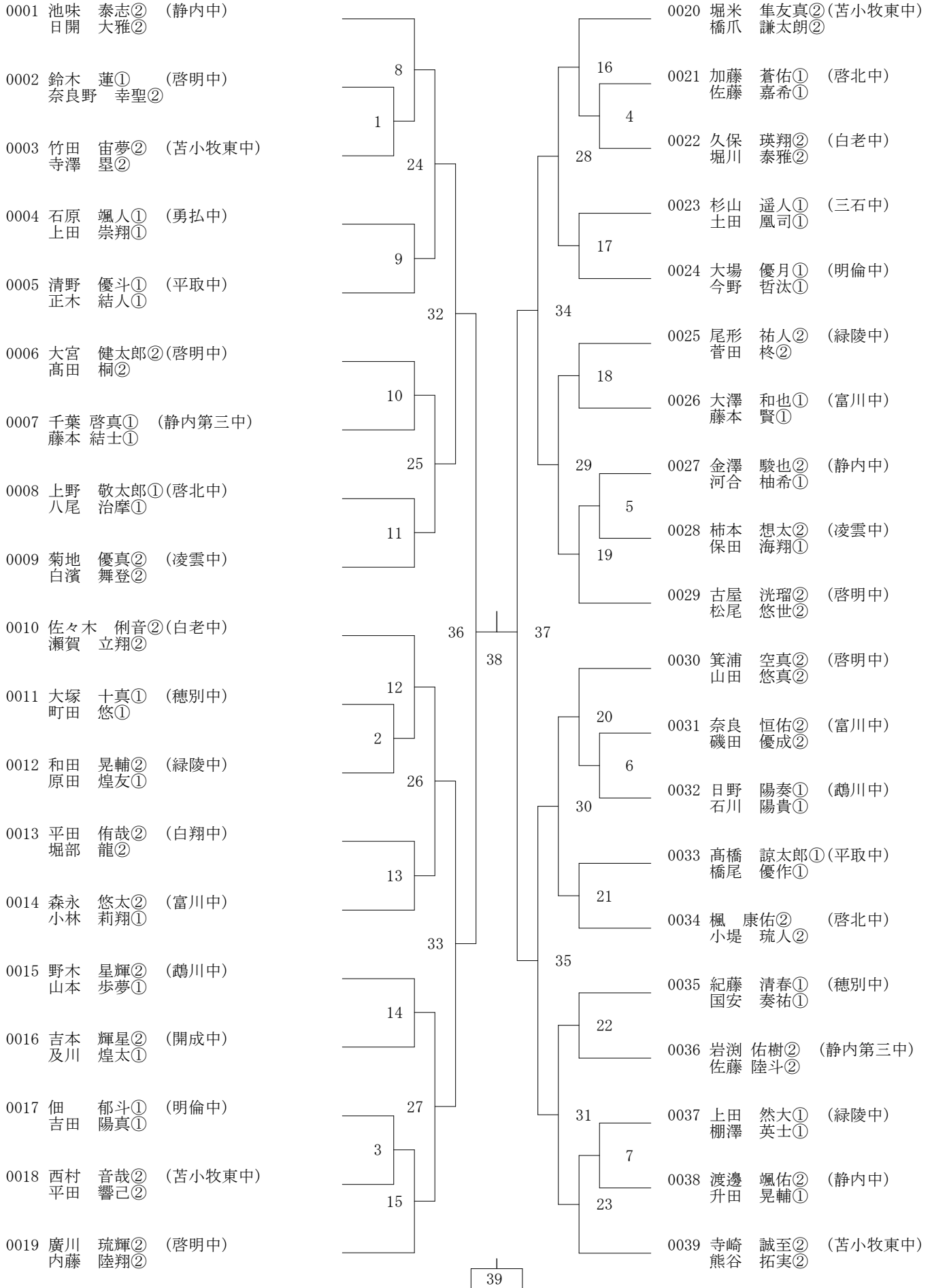

R6 TOMASEI杯(06-12-08実施) 中学女子ダブルス

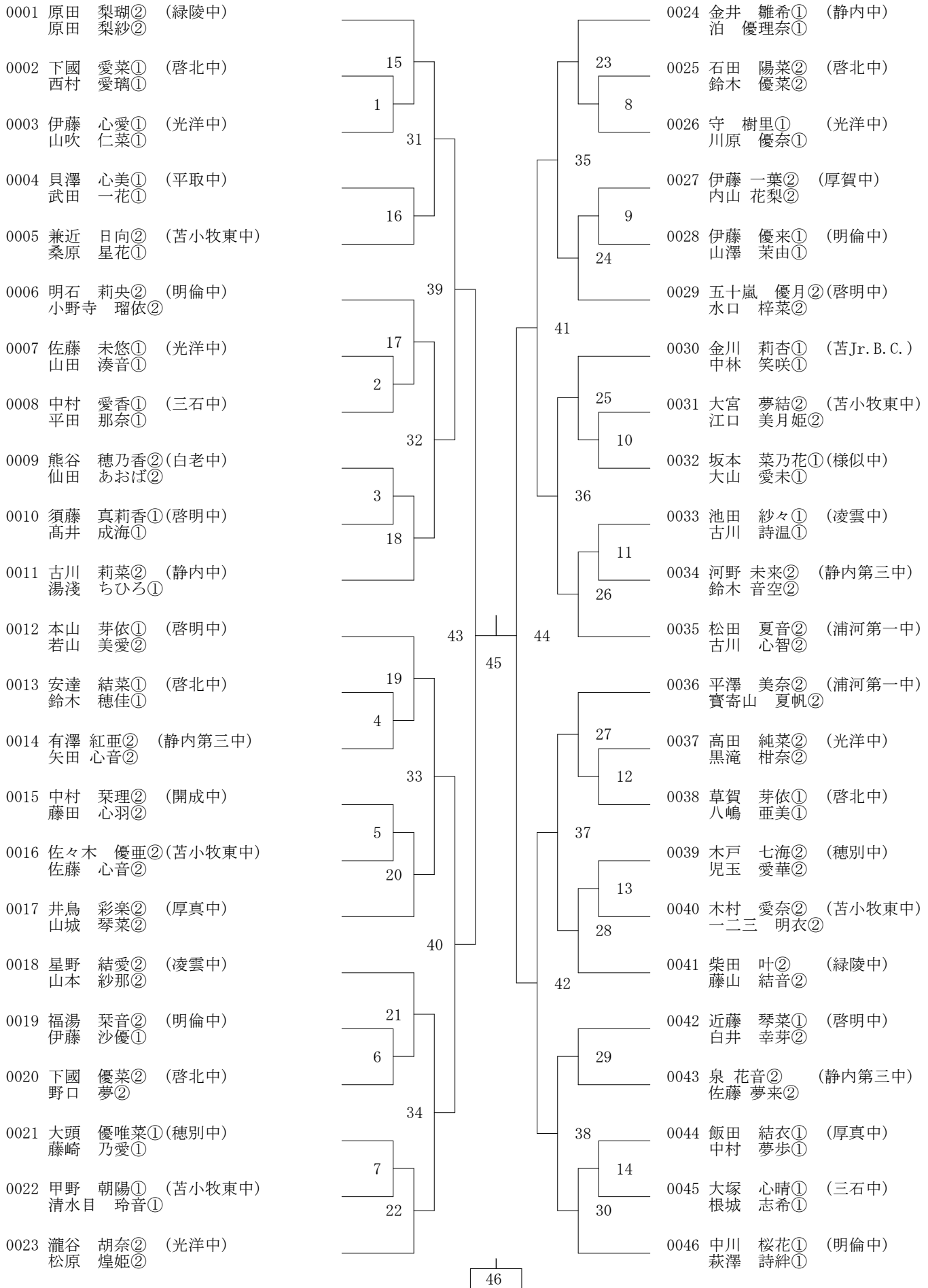



BT

男子団体順位決定戦

【日高地区代表】 新ひだか町立静内中学校

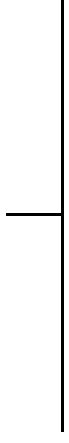

【東胆振地区代表】

苫小牧市立啓明中学校

GT

女子団体順位決定戦

【日高地区代表】 新ひだか町立静内中学校

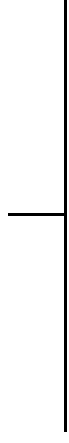

【東胆振地区代表】

苫小牧市立啓明中学校

# 選手観覧席割り

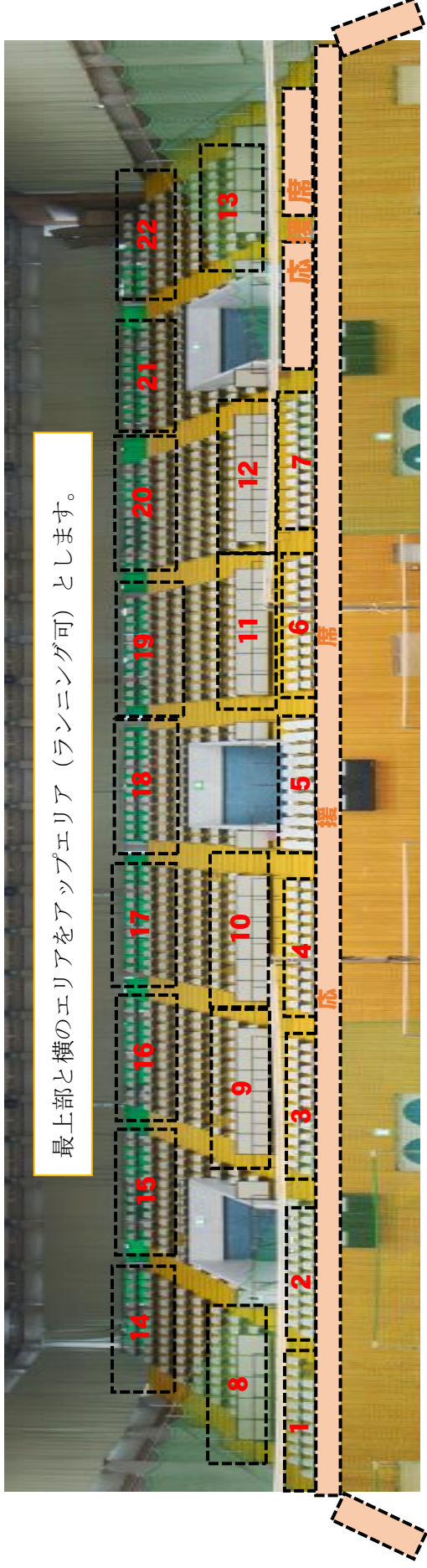

最上部と横のエリアをアップエリア（ランニング可）とします。

14 白翔、白老	15 三石	16 浦河第一、 様似	17 静内第三、 新冠、振内	18 静内、日高、 門別	19 厚賀、富川	20 苫小岳、 大成同好会	21 穂別	22 平取	3 列
8 苫東	階段	9 凌雲	10 啓北	階段	11 光洋	12 啓明	階段	13 緑陵	1 列
通路									
1 苫東	2 厚真	3 厚南	4 開成	5 明倫	6 勇弘、青翔	7 鷗川	応援席	応援席	上 2 列
応援席									
下 2 列									

※前 2 列と両サイドにある 1 列席を応援席とします。移動して応援する場合には利用してください。

# 練習コート割り(1コート6人程度)

## ステージ

6コート	5コート	4コート	3コート	2コート	1コート
7コート	8コート	9コート	10コート	11コート	12コート

6:45開場

光洋	光洋	啓北	啓北	啓明	啓明
緑陵	凌雲	苫東	苫東	明倫	明倫
*各コートに必要なもの ⇒ 審判台1、得点机1、ハイプイス7(得点1、線審2、コーチ4(マットも必要))【3,4,9,10は団体ベンチとして+5ずつ設置】コート番号、ストップウォッチ、インスターバルボード *開成、勇弘、青翔、苫小牧ジュニア、大成 ⇒ ステージ(本部席)準備 マット、テーブル8、イス16+10					
7:15~7:23	凌雲	啓明			
	緑陵	明倫			
7:23~7:31	開成	啓北	啓北	啓北/光洋	光洋
	啓成	苫小牧 Jr.B.C.	大成同好会	光洋	
7:31~7:39	白老/白翔	苫小牧東			
	厚南	勇弘/青翔			
7:39~7:47	穂別	平取	富川	振内	白高
	浦河第一	様似	三石	新冠	
7:47~7:55	静内/静内第三				
7:55~8:00	全体連絡				

各チーム 自席について連絡を聞くようにしてください

※監督会議は7:30~会議室前ロビーで行います。

※公開練習終了後、7:55より全体連絡を行います。選手は観客席に着座し、連絡を聞きます。

※タイムテーブル1巡目の選手は、全体連絡終了後、即競技開始となりますので準備しててください。